

R 40203 R 20203

R 40203-10 - 24 V
R 40203-40 - 24 V, HK
R 20203-10 - 230 V
R 20203-40 - 230 V, HK

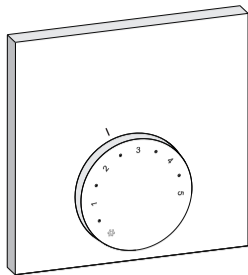

1x

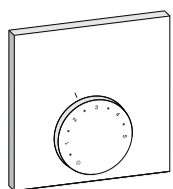

2x*



* optional / en option / optioneel / opzionale / opcional /
som option / lisävarusteinen / tillval / w opcji / опция



DEU Der R x0203 dient der Regelung der Raumtemperatur durch Einstellen der gewünschten Soll-Temperatur zur Ansteuerung von Stellantrieben im Heiz oder Heiz-/Kühlbetrieb (HK). Jegliche andere Verwendung gilt als nicht bestimmungsgemäß, für die der Hersteller nicht haftet. Ein Betrieb von 24 V Reglern ist nur mit einem Sicherheitstransformator nach EN 61558-2-6 zulässig.

- Die Elektroinstallation ist nach den aktuellen nationalen Bestimmungen sowie den Vorschriften des örtlichen EVU von einer autorisierten Fachkraft im spannungsfreien Zustand auszuführen.
- Das Öffnen des Gerätes ist nur von einer autorisierten Fachkraft im spannungsfreien Zustand zulässig.
- Das Gerät nur in technisch einwandfreiem Zustand verwenden.
- Sicherstellen, dass keine Kinder mit dem Produkt spielen. Gegebenenfalls Kinder beaufsichtigen.

ENG The R x0203 serves for the regulation of the room temperature by setting the desired target temperature for the activation of actuators in heating operation or heating/cooling operation (HK). Every other use is considered as not intended; the manufacturer cannot be held liable for this. An operation of 24 V thermostats is only admissible if a safety transformer according to EN 61558-2-6 is used.

- The electrical installations must be performed according to the current national VDE regulations as well as according to the regulations of your local electric power utility company, by an authorised and trained electrician, and in de-energised state.
- Only an authorised electrician may open the device. It may only be opened in de-energised state.
- Only use the device if it is in flawless state.
- Ensure that children do not play with this device. Children must be monitored if necessary.

FRA Le R x0203 sert à la régulation de la température ambiante par le réglage de la température théorique souhaitée pour la commande d'actionneurs en mode chauffage ou chauffage/refroidissement (HK). Toute autre utilisation sera considérée comme non conforme et le fabricant déclinera toute responsabilité. L'exploitation de régulateurs 24 V est autorisée uniquement avec un transformateur de sécurité selon la norme EN 61558-2-6.

- L'installation électrique doit être réalisée conformément aux dispositions nationales actuelles ainsi qu'aux règlements du distributeur d'énergie local par un spécialiste lorsque l'appareil est hors tension.
- L'appareil peut être ouvert hors tension uniquement par un spécialiste autorisé.
- Utiliser l'appareil uniquement s'il est en parfait état technique.
- S'assurer qu'aucun enfant ne puisse jouer avec le produit. Surveiller les enfants le cas échéant.

NDL De R x0203 dient voor de regeling van de kamertemperatuur door instellen van de gewenste streef temperatuur voor de sturing van actuators in het verwarmings- of koelbedrijf (VK). Elk ander gebruik geldt als niet doelgericht waarvoor de fabrikant geen aansprakelijkheid aanvaardt. Een bedrijf van 24 V regelars is enkel met een veiligheids-transformator volgens EN 61558-2-6 toegelaten.

- De elektrische installatie dient volgens de huidige nationale bepalingen alsook de voorschriften van de plaatselijke EVU door een gemachtigde vakman in spanningsvrije toestand uitgevoerd te worden.
- Het openen van de toestellen is enkel door een gemachtigde vakman in spanningsvrije toestand toegelaten.
- Het toestel enkel in technisch rimpelloze toestand gebruiken.
- Zich ervan verzekeren, dat geen kinderen met het product spelen. Eventueel toezicht houden op kinderen.

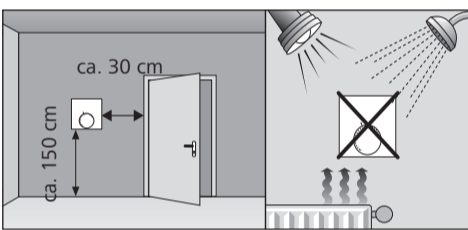

DEU **Montageposition**
Fremdwärmequellen beeinflussen die Funktion des Reglers.

ENG **Installation position**
External heat sources have an influence on the function of the thermostat.

FRA **Position de montage**
Les sources de chaleur étrangères influencent la fonction du régulateur.

NDL **Montagepositie**
Vreemde warmtebronnen beïnvloeden de werking van de regelaar.

ITA L'RD x0203 serve per la regolazione della temperatura ambiente, attraverso l'impostazione della propria temperatura desiderata per il comando di attuatori in esercizio di riscaldamento o riscaldamento/raffreddamento (HK). Qualsiasi altro utilizzo è da considerarsi non appropriato e non coperto dalla garanzia del costruttore. L'utilizzo di regolatori 24 V è consentito solo con un trasformatore di sicurezza conforme alla norma EN 61558-2-6.

- In conformità con le disposizioni nazionali in vigore e con i requisiti dell'azienda erogatrice di energia elettrica locale, l'installazione elettrica deve essere effettuata da personale autorizzato in assenza di tensione elettrica.
- L'apertura dell'apparecchio è consentita solo al personale autorizzato in assenza di tensione elettrica.
- L'apparecchio deve essere utilizzato solo se in condizioni tecnicamente perfette.
- Assicurarsi che nessun bambino giochi con il prodotto. Ove necessario, sorvegliare i bambini.

ESP El R x0203 sirve para la regulación de la temperatura ambiente mediante el ajuste de la temperatura fijada deseada para la selección de regulador de ajuste en modo calefacción/enfriamiento (HK). El fabricante no será responsable de cualquier otro uso distinto al previsto. La operación de reguladores de 24 V sólo se permite con un transformador de seguridad conforme a la norma EN 61558-2-6.

- La instalación eléctrica se tiene que realizar conforme a las disposiciones nacionales actuales así como la reglamentación del EVU local de un técnico autorizado en estado sin tensión.
- La apertura del equipo sólo está permitida a un técnico autorizado en estado sin tensión.
- Usar el equipo exclusivamente en el estado técnicamente impecable.
- Asegurarse de que los niños no jueguen con el producto. Dado el caso, supervisar a los niños.

DAN
NOR R x0203 bruges til regulering af rumtemperaturen ved indstilling af ønsketemperatur til aktivering af servomotorer ved opvarmnings- eller varme-/køledrift (VK). Enhver anden brug er ikke bestemmelsesmessig, og producenten overtager i dette tilfælde ingen garanti. Drift af 24-V-termostater må kun ske sammen med en sikkerheds-transformer ifølge EN 61558-2-6.

- Einstallationen skal udføres i spændingsfri tilstand ud fra de aktuelle nationale bestemmelser og lokale forsyningsregulativer af en dertil autoriseret faglært person.
- Apparatet må kun åbnes i spændingsfri tilstand af en dertil autoriseret faglært person.
- Apparatet må kun bruges i teknisk perfekt stand.
- Kontrollér, at børn ikke leger med produktet. Hold evt. børn under opsyn.

FIN Näytöllinen laite R x0203 on tarkoitettu huonelämpötilan säätöön ohjaamalla toimilaitteita lämmitys- tai lämmitys-jäähdytystoiminnassa (HK) laitteeseen asetetun pöytälämpötilan mukaan. Kaikki muu käyttö katsotaan määrätystenvastaiseksi, josta valmistaja ei ota vastuuta. 24 V -säätimen käyttö edellyttää standardin EN 61558-2-6 mukaista turvamuuntajaa.

- Sähköasennus tulee suorittaa valtuutetun ammattisähkömiehen toimesta ja paikallisten sekä kansallisten määräysten mukaisesti laitteen ollessa jännitteetön.
- Vain valtuutettu ammattisähkömies saa avata laitteen tämän ollessa jännitteetön.
- Käytä laitetta vain sen ollessa moitteettomassa kunnossa.
- Varmista, että lapset eivät voi leikkiä laitteen kanssa. Tarvittaessa lapsia on valvottava.

SWE R x0203 är för reglering av rumstemperaturen genom justering av den önskade måltemperaturen för aktivering av aktuatorer i uppvärmnings- eller uppvärmnings-/kyldrift (HK). All annan användning betraktas som icke-ändamålsenlig, för vilken tillverkaren inte tar något ansvar. Driften av 24 V regulatorer är endast tillåten med en säkerhets-transformator enligt EN 61558-2-6.

- Den elektriska installationen skall utföras enligt nationella bestämmelser samt den lokala nätoperatörens föreskrifter av auktoriserad personal i spänningsfritt tillstånd.
- Apparatet för endast öppnas av auktoriserad personal i spänningsfritt tillstånd.
- Apparatet får endast användas i tekniskt felfritt skick.
- Se till att inga barn leker med produkten. Håll barn vid behov under uppsikt.

POL R x0203 z wyświetlaczem służy do regulacji temperatury pomieszczenia poprzez nastawę pożądaną temperatury do zasterowania napędów regulacyjnych w trybie grzania lub grzania / chłodzenia (HK). Każde inne zastosowanie stanowi użytkowanie niezgodnie z przeznaczeniem, za które producent nie odpowiada. Współpraca urządzenia 24 V dopuszczalna jest jedynie z transformatorem, zabezpieczonym według EN 61558-2-6.

- Instalacja elektryczna winna być wykonana według aktualnie obowiązujących postanowień prawa krajowego oraz lokalnie obowiązujących przepisów bezpieczeństwa przez autoryzowany personel.
- Otwarcie urządzenia możliwe jest jedynie przez autoryzowany personel, po odłączeniu napięcia.
- Urządzenie należy użytkować jedynie w nienagannym stanie technicznym.
- Należy dopilnować, aby urządzeniem nie bawiły się dzieci. Ewentualnie należy nadzorować dzieci, zajmujące się urządzeniem.

RUS Регулятор R x0203 предназначен для регулировки температуры в помещении путем установки нужной номинальной температуры для передачи управляющих воздействий на позиционные приводы в режиме отопления или режиме отопления/охлаждения (HK). Любое другое использование считается использованием не по назначению, при котором производитель ответственности не несет. Эксплуатация регуляторов 24 В допускается только с предохранительным трансформатором согласно EN 61558-2-6.

- Электромонтаж осуществляют авторизованные специалисты, в обесточенном состоянии, согласно действующим национальным нормам и предписаниям местного предприятия энергоснабжения.
- Открывать устройство разрешается только в обесточенном состоянии авторизованным специалистам.
- Разрешается использовать только технически исправное устройство.
- Убедиться, что дети не играют с прибором. Дети должны находиться под присмотром.

ITA **Posizione di montaggio**
Le fonti di calore esterne influiscono sul funzionamento del regolatore.

ESP **Posición de montaje**
Las fuentes de calor externas influyen en el funcionamiento del regulador.

DAN
NOR **Monteringsposition**
Fremmede varmekilder påvirker termostatsens funktion.

FIN **Asennuspaikka**
Ulkoiset lämmönlähteet vaikuttavat säätimen toimintaan.

SWE **Monteringsposition**
Främmande värmekällor påverkar regulatorns funktion.

POL **Pozycja montażowa**
Obce źródła ciepła wywierają wpływ na funkcję regulatora.

RUS **Монтажное положение**
На работу регулятора влияют посторонние теплоисточники.

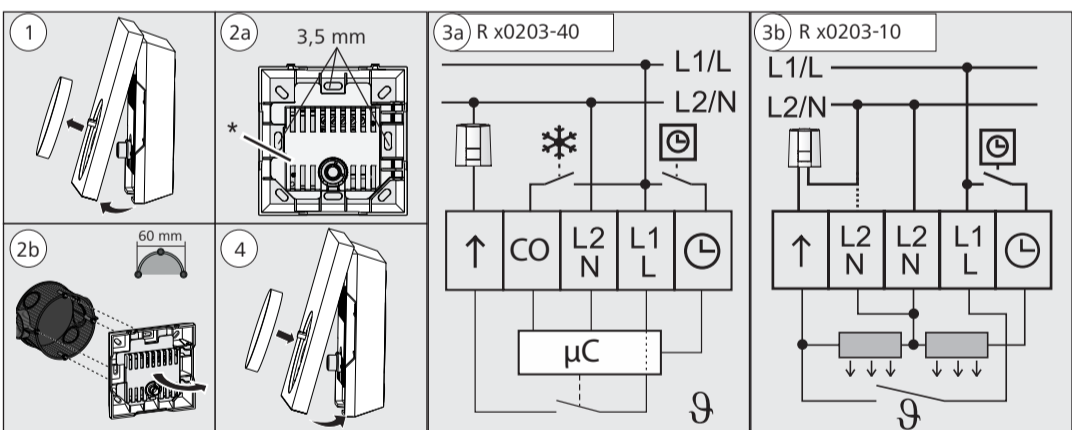

* DEU Schutzabdeckung	ITA Copertura di protezione	FIN Suojus
ENG Protection cover	ESP Capa de protección	SWE Skyddslock
FRA Couvercle de protection	DAN Afskærmning	POL Pokrywa ochronna
NDL Beschermingsafdekking	NOR Beskyttelse	RUS Защитная крышка

DEU **Montage**
Den Regler direkt auf der Wand oder auf eine UP-Dose montieren. Den elektrischen Anschluss wie in 3a oder 3b gezeigt erstellen.

ENG **Installation**
Mount the thermostat directly on a wall or on a flush-type box. Make the electric connection as shown in figure 3a or 3b.

FRA **Montage**
Monter le régulateur directement sur le mur ou sur une prise UP. Établir le raccordement électrique comme sur les illustrations 3a ou 3b.

NDL **Montage**
De regelaar direct op de wand of op een UP-box monteren. De elektrische aansluiting maken zoals in 3a of 3b aangegeven.

ITA **Montaggio**
Montare il regolatore direttamente a parete o in una presa sotto traccia. Regolare il collegamento elettrico come illustrato in 3a o in 3b.

ESP **Montaje**
Montar el regulador directamente en la pared o en una caja UP. Preparar la conexión eléctrica como se indica en 3a o 3b.

DAN
NOR **Montering**
Monter termostaten direkte på væggen eller på en planforsønknet stikdåse. Foretag elektrisk tilslutning som vist i 3a eller 3b.

FIN **Asennus**
Asenna säädin suoraan seinän päälle tai upotetun rasian päälle. Tee sähköliitännät kuvan 3a tai 3b osoittamalla tavalla.

SWE **Montage**
Montera regulatorn direkt på väggen eller på en kopplingsdosa. Skapa den elektriska anslutningen enligt bilder 3a och 3b.

POL **Montaż**
Sterownik winien być zamontowany bezpośrednio na ścianie lub na puszcze podtynkowej. Przyłącze elektryczne należy wykonać według zaleceń, przedstawianych w punkcie 3a lub 3b.

RUS **Монтаж**
Смонтировать регулятор прямо на стену или на штупсельную розетку для скрытой проводки. Выполнить электрическое подключение, как показано на рис. 3а или 3б.

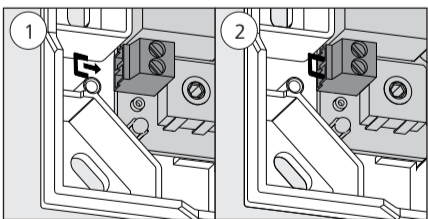

DEU **Nur R 40203-40 und R 20203-40**
Der Regler ist in Heiz- und Kühlsystemen einsetzbar. Zum Sperren der Funktion Kühlen, im Spannungsfreien Zustand die Kontakte unten links miteinander Verbinden.

ENG **Only R 40203-40 and R 20203-40**
The thermostat can be used in heating and cooling systems. If you want to block the cooling function, connect the lower left contacts to each other in de-energised state.

FRA **Seulement R 40203-40 et R 20203-40**
Le régulateur est applicable dans des systèmes de chauffage et de refroidissement. Pour bloquer la fonction refroidissement, raccorder les contacts en bas à gauche ensemble dans l'état hors tension.

NDL **Enkel R 40203-40 en R 20203-40**
De regelaar kan in verwarmings- en koelsystemen gebruikt worden. Voor het blokkeren van de functie koelen, in spanningsvrije toestand de contacten onderaan links met elkaar verbinden.

ITA **Solo R 40203-40 e R 20203-40**
Il regolatore può essere utilizzato in sistemi di riscaldamento e raffreddamento. Per bloccare la funzione di raffreddamento, collegare fra loro i contatti in basso a sinistra, non prima di aver isolato l'apparecchio dalla tensione elettrica.

ESP **Exclusivo R 40203-40 y R 20203-40**
El regulador se puede utilizar en sistemas de calefacción o enfriamiento. Para bloquear la función de enfriamiento conecte entre sí los contactos en la parte inferior izquierda en estado sin tensión.

DAN
NOR **Kun R 40203-40 og R 20203-40**
Termostaten kan anvendes i varme- og kølesystemer. Forbind for at spærre kølefunktionen kontakterne forneden til venstre med hinanden i spændingsfri tilstand.

FIN **Vain R 40203-40 ja R 20203-40**
Säädintä voidaan käyttää lämmitys- ja jäähdytysjärjestelmissä. Jäähdytystoiminnon estämiseksi liitä alhaalla vasemmalla olevat kontaktit toisiinsa sähkön ollessa katkaistuna.

SWE **Endast R 40203-40 och R 20203-40**
Regulatorn kan endast användas för uppvärmnings- och kylsystem. För att låsa kylfunktionen, koppla kontakterna längs ner till vänster med varandra i spänningslöst tillstånd.

POL **Tylko R 40203-40 i R 20203-40**
Sterownik może być zamontowany w systemach grzewczych i chłodzących. W celu blokady funkcji chłodzenia należy połączyć ze sobą styki na dole po lewej stronie. Przed wykonaniem tych prac należy odłączyć zasilanie.

RUS **Только R 40203-40 и R 20203-40**
Регулятор пригоден для использования в системах отопления и охлаждения. Для блокировки функции охлаждения в обесточенном состоянии соединить друг с другом контакты, расположенные внизу слева.

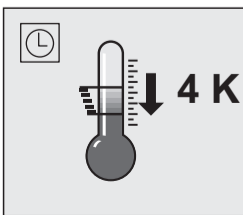

DEU **Absenkttemperatur**
Die Absenkttemperatur von 4 K kann durch L/L1 auf aktiviert werden, z. B. durch eine externe Schaltuhr.

ENG **Reduction temperature**
The reduction of 4 K can be activated to by L/L1, e. g. by an external timer.

FRA **Température réduite**
La température réduite de 4 K peut être activée par L/L1 sur ☑, par exemple par une horloge de commutation externe.

NDL **Dalingstempertuur**
De dalingstempertuur van 4 K kan door L/L1 op geactiveerd worden, bv. door een externe schakelklok.

ITA **Temperatura di risparmio energetico**
La temperatura di risparmio energetico di 4 K può essere attivata su ☑ tramite L/L1, ad es. tramite un timer esterno.

ESP **Temperatura reducida**
La temperatura reducida de 4 K se puede activar mediante L/L1 en ☑, p. ej., mediante un temporizador externo.

DAN
NOR **Nedsænkningstemperatur**
Nedsænkningstemperaturen på 4 K kan aktiveres ved L/L1 på ☑, f.eks. med en ekstern tidsafbryder.

FIN **Alennuslämpötila**
Alennuslämpötila (4 K) voidaan ottaa käyttöön L/L1 kautta kohdassa ☑, esim. ulkoisen kytkinkellon avulla.

SWE **Reduceringstemperatur**
Reduceringstemperaturen av 4 K kan aktiveras med L/L1 på ☑, t.ex. genom en extern timer.

POL **Temperatura obniżona**
Temperatura obniżona o 4 K może być aktywowana za pośrednictwem L/L1 w pozycji ☑ np. za pomocą zewnętrznego zegara sterującego.

RUS **Температура понижения**
Температуру понижения 4 К можно активировать посредством L/L1 на ☑, напр., внешним таймером.



DEU Demontage

- Die Spannungsversorgung ausschalten.
- Die Verkabelung lösen
- Den Regler demontieren und ggf. ordnungsgemäß entsorgen.

ENG Dismantling

- Switch off the voltage supply.
- Remove the wiring.
- Take off the thermostat and dispose it of properly.

FRA Démontage

- Couper l'alimentation électrique.
- Desserrer le câblage
- Démonter le régulateur et l'éliminer conformément le cas échéant.

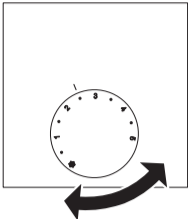

DEU Sollwertsteller
Soll-Temperatur durch Drehen des Sollwertstellers einstellen.

ENG Set value element
Set the target temperature by rotating the set value element

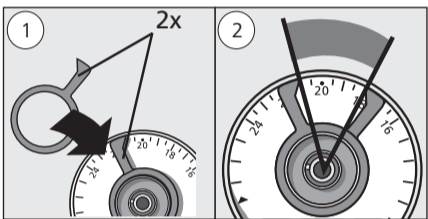
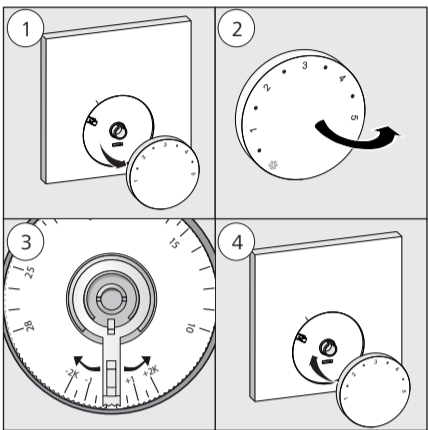

DEU Technische Daten

Betriebsspannung: 24 V ±20 %, 50 Hz
230 V ±10 %, 50 Hz

Absicherung: 24 V: T1A
230 V: T2AH

Schaltglied: 24 V: Triac
230 V: Relais

Schaltleistung: 24 V: 1 A ohmsche Last
230 V: 2 A ohmsche Last

Temperatureinstellbereich: 10 °C - 28 °C
Sollwertabgleich: ±2 K
Absenktemperatur: 4 K
Temperaturerfassung: 0 - 40 °C
Messgenauigkeit: ±0,5 K
Betriebstemperaturbereich: 0 - 50 °C
Lagertemperaturbereich: -25 bis +75 °C
Zul. Umgebungfeuchte: 80 % nicht kondensierend
CE-Konformität gemäß: EN 60730
Schutzklasse: 24 V: III
230 V: II

Schutzgrad: IP 20
Gewicht: 90 g
Abmessungen (B x H x T): 86 x 86 x 29 mm

Frostschutzfunktion: Ab +6 °C im Modus Heizen, im Modus Kühlen nicht aktiv.

Nur Regler mit Heizen Kühlen Funktion:
Ventilschutzfunktion: Alle 14 Tage für 6 Minuten nach der letzten Ansteuerung.

ENG Technical data

Operating voltage: 24 V ±20 %, 50 Hz
230 V ±10 %, 50 Hz

Fuse: 24 V: T1A
230 V: T2AH

Switching element: 24 V: Triac
230 V: Relay

Switching power: 24 V: 1 A ohmic load
230 V: 2 A ohmic load

Temperature setting range: 10 °C - 28 °C
Set value balance: ±2 K
Reduction temperature: 4 K
Temperature measurement: 0 - 40 °C
Measuring accuracy: ±0,5 K
Operating temp. range: 0 - 50 °C
Storage temp. range: -25 to +75 °C
Admissible amb. humidity: 80 % not condensing
CE conformity according to: EN 60730
Protection class: 24 V: III
230 V: II

Protection degree: IP 20
Weight: 90 g
Dimensions (W x H x D): 86 x 86 x 29 mm

Antifreeze function: As of +6 °C in heating mode, inactive in cooling mode.

Only thermostats with heating/cooling function:
Valve protection function: Once every 14 days for 6 minutes after the last triggering

FRA Caractéristiques techniques

Tension d'exploitation : 24 V ±20 %, 50 Hz
230 V ±10 %, 50 Hz

Fusible : 24 V : T1A
230 V : T2AH

Dispositif de déclenchement : 24 V : Triac
230 V : Relais

Puissance de commutation : 24 V : Charge
oh-

Plage de réglage température : 10 - 28 °C
Compensation valeur théorique : ±2 K
Température réduite : 4 K
Saisie de la température : 0 - 40 °C
Précision de mesure : ±0,5 K
Plage de température d'exploitation : 0 - 50 °C
Plage de température de stockage : -25 à +75 °C
Humidité ambiante autorisée : 80 % sans condensation

Conformité CE selon : EN 60730
Classe de protection : 24 V : III
230 V : II

Niveau de protection : IP 20
Poids : 90 g
Dimensions (l x H x P) : 86 x 86 x 29 mm

Fonction antigel : à partir de +6 °C en mode chauffage, inactive en mode refroidissement.

Régulateur avec fonction chauffage refroidissement uniquement :
Fonction protection de valve : Tous les 14 jours pendant 6 minutes après la dernière commande.

NDL Demontage

- De stroomvoeding uitschakelen.
- De bekabeling losmaken
- De regelaar demontieren en ev. op reglementaire wijze als afval verwerken.

ITA Smontaggio

- Disattivare l'alimentazione di tensione.
- Scollegare i cablaggi.
- Smontare il regolatore e, ove necessario, smaltirlo secondo le disposizioni locali.

ESP Desmontaje

- Desconectar el suministro de voltaje.
- Aflojar el cableado
- Desmontar el regulador y, dado el caso, eliminar debidamente.

FRA Positionneur de point de consigne
Régler la température de consigne en tournant le positionneur de point de consigne.

NDL Streefwaarde-insteller
Streef temperatuur door draaien van de streefwaarde-insteller instellen.

ITA Regolatore del valore di riferimento
Impostare la temperatura teorica ruotando il commutatore della temperatura desiderata.

DEU Sollwertkorrektur

- Den Sollwertsteller abnehmen.
- Sollwertkorrektur einstellen: Ein Abgleich mit der Raumtemperatur ist zwischen -2 K ... +2 K möglich.

ENG Target value correction

- Remove the set value element.
- Set the target value correction: An alignment to the room temperature is possible between -2 K ... +2 K.

FRA Correction de la valeur de consigne

- Retirer le positionneur de point de consigne.
- Régler la correction de valeur de consigne : Un alignement avec la température ambiante est possible entre -2 K ... +2 K.

NDL Streefwaardecorrectie

- De streefwaarde-insteller afnemen.
- Streefwaardecorrectie instellen: Een compensatie met de kamertemperatuur is mogelijk tussen -2 K ... +2 K.

DEU Optional
Die Begrenzer für min. und max. einstellbare Temperatur einlegen und einstellen.

ENG Optional
Insert and set the limiters for minimum and maximum temperature.

FRA En option
Placer le limiteur pour les températures min. et max. puis régler.

NDL Optioneel
De begrenzer voor min. en max. instelbare temperatuur plaatsen en instellen.

NDL Technische gegevens

Bedrijfsspanning: 24 V ±20 %, 50 Hz
230 V ±10 %, 50 Hz

Zekering: 24 V: T1A
230 V: T2AH

Schakelcontact: 24 V: Triac
230 V: Relais

Schakelvermogen: 24 V: 1 A ohmse belasting
230 V: 2 A ohmse belasting

Temperatuurinstelbereik: 10 °C - 28 °C
Streefwaardecompensatie: ±2 K
Dalingstemperatuur: 4 K
Temperatuuropname: 0 - 40 °C
Meetexactheid: ±0,5 K
Bedrijfstemperatuurbereik: 0 - 50 °C
Opslagtemperatuurbereik: -25 tot +75 °C
Toegel. omgevingsvochtigheid: 80 % niet condenserend
CE-conformiteit volgens: EN 60730
Beschermingsklasse: 24 V: III
230 V: II

Beschermingsgraad: IP 20
Gewicht: 90 g
Afmetingen (B x H x D): 86 x 86 x 29 mm

Vorstbeschermingsfunctie: Vanaf +6 °C in de modus verwarmen, in de modus koelen niet actief.

Enkel regelaars met verwarmen koelen functie:
Ventielbeschermingsfunctie: Elke 14 dagen gedurende 6 minuten na de laatste aansturing.

ITA Specifiche tecniche

Tensione d'esercizio: 24 V ±20%, 50 Hz
230 V ±10%, 50 Hz

Sicurezza: 24 V: T1A
230 V: T2AH

Organo di contatto: 24 V: Triac
230 V: relè

Potenza di apertura: 24 V: carico ohmico 1 A
230 V: carico ohmico 2 A

Campo di regolazione della temperatura: 10 °C - 28 °C
Regolazione del valore teorico: ±2 K
Temperatura di risparmio energetico: 4 K
Acquisizione della temperatura: 0 - 40 °C
Precisione di misurazione: ±0,5 K
Campo di temperatura d'esercizio: 0 - 50 °C
Campo di temperatura di conservazione: da -25 a +75 °C
Umidità ambientale consentita: 80% non condensante
Conformità CE secondo: EN 60730
Classe di protezione: 24 V: III
230 V: II

Grado di protezione: IP 20
Peso: 90 g
Misura (W x H x D): 86 x 86 x 29 mm

Funzione di protezione antigelo: a partire da +6 °C in modalità di riscaldamento, non attiva in modalità di raffreddamento.

Solo per il regolatore con funzione di riscaldamento e raffreddamento:
Funzione di protezione della valvola: ogni 14 giorni per 6 minuti dopo l'ultimo comando.

ESP Datos técnicos

Tensión de trabajo: 24 V ±20 %, 50 Hz
230 V ±10 %, 50 Hz

Protección: 24 V: T1A
230 V: T2AH

Elemento lógico: 24 V: Triac
230 V: relé

Potencia de conmutación: 24 V: 1 A carga ohmica
230 V: 2 A carga ohmica

Rango de ajuste de temperatura: 10 °C - 28 °C
Compensación de valor de referencia: ±2 K
Temperatura reducida: 4 K
Detección de temperatura: 0 °C - 40 °C
Exactitud de medición: ±0,5 K
Rango de temperatura operativa: 0 °C - 50 °C
Rango de temperatura de almacenamiento: -25 hasta +75 °C
Humedad relativa permitida: 80 % sin condensación
Conformidad con la CE según la norma: EN 60730
Clase de protección: 24 V: Triac
230 V: II

Nivel de protección: IP 20
Peso: 90 g
Dimensiones (An x Al x Pr): 86 x 86 x 29 mm

Modo de protección anticongelante: A partir de +6 °C en modo de calefacción, inactivo en modo de enfriamiento.

Exclusivo para regulador con función de calefacción y enfriamiento:
Función de protección de válvula: Cada 14 días durante 6 minutos después de la última activación.

DAN Afmontering

- Slå spændingsforsyningen fra.
- Lad ledningsføringen løsne
- Demontér termostaten og bortskaf den evt. på behørig vis.

FIN Purkaminen

- Sammuta virtalähde.
- Irrota kaapelointi.
- Irrota säädin ja toimita se tarvittaessa hävitettäväksi ohjeiden mukaan.

SWE Demontering

- Stäng av spänningsförsörjningen.
- Lossa kablarna
- Demontera regulatorn och kassera eventuellt enligt reglerna.

ESP Dispositivo de ajuste de valores de referencia
Ajustar la temperatura de referencia al girar el dispositivo de ajuste de valores de referencia.

DAN Ønskeværdivalger
Indstil ønsketemperaturen ved at dreje på ønskeværdivalgeregern.

FIN Pitoarvosäädin
Aseta pitoalämpötila kiertonupista.

ITA Correzione del valore teorico

- Scollegare il commutatore del valore teorico.
- Impostare la correzione del valore teorico. La temperatura ambientale può essere regolata fra -2 K ... +2 K.

ESP Corrección del valor de referencia

- Retirar el dispositivo de ajuste de valores de referencia.
- Ajustar la corrección del valor de referencia: Es posible una compensación con la temperatura ambiente entre -2 K ... +2 K.

DAN Ønskeværdikorrektur

- Demontér ønskeværdivalgeregern.
- Indstil ønskeværdikorrekturen: Der kan ske justering alt efter rumtemperatur med -2 K ... +2 K.

FIN Pitoarvon korjaus

- Irrota pitoarvokiekko.
- Pitoarvon korjauksen asettaminen: Huonelämpötilan korjauksen vaihteluväli on -2 K ... +2 K.

ITA Opzionale
Inserire e impostare i limitatori della temperatura min. e max. regolabile.

ESP Opcional
Colocar y ajustar el limitador para la temperatura mín. y máx. ajustable.

DAN Som option
Indlæg og indstil begrænsningerne for min. og maks. indstillelig temperatur.

FIN Lisävarusteinen
Aseta säädettävän lämpötila-alueen rajoitin ja säädä sitä.

DAN Tekniske data

Driftsspænding: 24 V ±20 %, 50 Hz

Beskyttelse: 24 V:

Kontaktelement: 24 V: Triac
230 V: Relæ

Brydeevne: 24 V: 1 A ohmsk bel.
230 V: 2 A ohmsk bel.

Temperaturindstillingsområde: 10 °C - 28 °C
Ønskeværdijustering: ±2 K
Nedsænkningstemperatur: 4 K
Temperaturregistrering: 0 - 40 °C
Målenøjagtighed: ±0,5 K
Driftstemperaturområde: 0 - 50 °C
Lagertemperaturområde: -25 til +75 °C
Tilladt omgivelsesfugtighed: 80 % ikke kondenserende
CE-konformitet ifølge: EN 60730
Beskyttelsesklasse: 24 V: III
230 V: II

Kapslingsklasse: IP 20
Vægt: 90 g
Mål (B x H x D): 86 x 86 x 29 mm

Frostbeskyttelsesfunktion: Fra +6 °C i varmemodus, ikke aktiv i kølemodus.

Kun termostat med varme/køle-funktion:
Ventilbeskyttelsesfunktion: Hver 14. dag i 6 minutter efter sidste aktivering.

FIN Tekniset tiedot

Käyttöjännite: 24 V ±20 %, 50 Hz
230 V ±10 %, 50 Hz

Suojaus: 24 V: T1A
230 V: T2AH

Kytkeinlin: 24 V: Triac
230 V: Rele

Kytkenäyttö: 24 V: 1 A ohminen kuorma
230 V: 2 A ohminen kuorma

Lämpötilan säätöalue: 10 °C - 28 °C
Pitoarvon tasaus: ±2 K
Alennuslämpötila: 4 K
Lämpötilan mittaus: 0 - 40 °C
Mittaustarkeus: ±0,5 K
Käyttöalämpötila-alue: 0 - 50 °C
Varastointilämpötila: -25 bis +75 °C
Sal. ympäristön kosteus: 80 % ei tiivistävä standardin EN 60730 mukaan
CE-yhteensopivuus: Suojausluokka:

Suojausaste: 24 V: III
Paino: IP 20
Mitat (L x K x S): 86 x 86 x 29 mm

Pakkasensuojatoiminto: alk. +6 °C lämmitystilassa, ei käytössä jäähdytystilassa.

Vain säätimet, joissa on lämmitys-jäähdytystoiminto:
Venttiilinsuojatoiminto: 6 minuutin ajan 14 päivän välein edellisen käytön jälkeen.

SWE Tekniska data

Driftspänning: 24 V ±20 %, 50 Hz
230 V ±10 %, 50 Hz

Säkring: 24 V: T1A
230 V: T2AH

Styrkomponent: 24 V: Triac
230 V: Relä

Bryteffekt: 24 V: 1 A resistiv last
230 V: 2 A resistiv last

Temperarjusteringsområde: 10 °C - 28 °C
Målvärdesjämförelse: ±2 K
Reduceringstemperatur: 4 K
Temperaturregistrering: 0 - 40 °C
Mätnoggrannhet: ±0,5 K
Driftstemperaturområde: 0 - 50 °C
Lagringstemperaturområde: -25 bis +75 °C
Tillåten Omgivningsfuktighet: 80 % icke kondenserande
CE-konformitet enligt: EN 60730
Skyddsklass: 24 V: III
230 V: II

Skyddsgrad: IP 20
Vikt: 90 g
Mått (B x H x D): 86 x 86 x 29 mm

Frostskyddsfunktion: Från +6 °C i uppvärmningsläge, icke aktiv i kylsläge.

Endast regulatorer med uppvärmnings- kylfunktion:
Ventilskyddsfunktion: Varje 14 dagar under 6 minuter efter senaste aktivering.

POL Demontaż

- Wyłączyć zasilanie energią elektryczną.
- Zdjąć okablowanie
- Zdemontować sterownik oraz poddać go utylizacji w sposób zgodny z obowiązującymi przepisami.

RUS Демонтаж

- Выключить электропитание.
- Отсоединить кабели.
- Снять регулятор, при необходимости утилизировать в установленном порядке.

SWE Målvärdesregulator
Ställ in måltemperaturen genom vridning av målvärdesregulatorn.

POL Nastawnik wartości zadanej
Ustawić pożądaną temperaturę, obracając nastawnik.

RUS Селектор настройки температуры
Выставить номинальную температуру, повернув селектор настройки.

SWE Målvärdeskorrektur

- Ta av målvärdesregulatorn.
- Justera målvärdeskorrekturen: En jämförelse med rumstemperaturen mellan -2 K ... +2 K kan ske.

POL Korekta temperatury zadanej

- Zdjąć nastawnik wartości zadanej.
- Wyregulować korektę temperatury: Możliwe jest zrównanie z temperaturą pokojową pomiędzy -2 K a +2 K.

RUS Коррекция номинальной температуры

- Снять селектор настройки температуры.
- Выполнить коррекцию номинального значения: Возможно уравнивание с температурой в помещении между -2 K ... +2 K.

SWE Optionell
Lägg in och justera begränsaren för min. och max. temperatur.

POL Opcje
Założyć i wyregulować ogranicznik temperatury maksymalnej i minimalnej.

RUS Опция
Установить и настроить ограничители для мин. и макс. устанавливаемой температуры.

POL Dane techniczne

Napięcie robocze: 24 V ±20%, 50 Hz
230 V ±10%, 50 Hz

Zabezpieczenie: 24 V: T1A
230 V: T2AH

Element sterowniczy: 24 V: Triac
230 V: Przekaznik

Moc załączalna: 24 V: 1 A opór czynny
230 V: 2 A opór czynny

Zakres nastaw temperatury: 10°C - 28°C
Zrównanie wartości zadanych: ±2 K
Temperatura obniżona: 4 K
Rejestracja temperatury: 0 - 40°C
Dokładność pomiaru: ±0,5 K
Zakres temperatury pracy: 0 - 50°C
Zakres temperatury przechowywania: -25 do +75°C
Dopuszczalna Wilgotność otoczenia: 80% bez powstawania skroplin

Zgodność CE według: EN 60730
Stopień ochrony: 24 V: III
230 V: II

Stopień ochrony: IP 20
Masa: 90 g
Wymiary (S x W x G): 86 x 86 x 29 mm

Funkcja ochrony przed mrozem: Od +6°C w trybie grzania, nieaktywny w trybie chłodzenia.

Dotyczy tylko sterowników z funkcją grzania i chłodzenia:
Funkcja ochrony zaworów: Co 14 dni 6 minut po ostatniej aktywności.

RUS Технические характеристики

Рабочее напряжение: 24 В ±20 %, 50 Гц
230 В ±10 %, 50 Гц

Защита: 24 В: T1A
230 В: T2AH

Коммутирующий элемент: 24 В: Triac
230 В: реле

Коммутационная способность: 24 В: 1 А омическая нагрузка
230 В: 2 А омическая нагрузка

Диапазон настройки температуры: 10 °C - 28 °C
Поднастройка номинального значения: ±2 K
Температура понижения: 4 K
Регистрация температуры: 0 - 40 °C
Точность измерения: ±0,5 K
Рабочая температура: 0 - 50 °C
Температура хранения: от -25 до +75 °C
Доп. влажность окружающей среды: 80 % для моделей без отвода конденсата

Соответствие стандартам CE согласно: EN 60730
Вид защиты: 24 В: III
230 В: II

Степень защиты: IP 20
Вес: 90 г
Размеры (Ш x В x Г): 86 x 86 x 29 мм

Функция защиты от замерзания: от +6 °C в режиме отопления, в режиме охлаждения не активно.

Только регуляторы с функцией отопления/ охлаждения:
Функция защиты клапана: каждые 14 дней на 6 минут после последнего управления.

